

Minicom

Sumario

- 1 minicom. Conexión a través do Porto Serie COM1. Configuración Switch HPPROCURVE 2424M
 - ◆ 1.1 Imaxe Panel_Frontal Switch HPProcurve 2424M
 - ◆ 1.2 Configurar **minicom** para establecer os parámetros de configuración para unha conexión a través do **Porto Serie**
 - ◆ 1.3 Establecendo a conexión en serie co Switch

minicom. Conexión a través do Porto Serie COM1. Configuración Switch HPPROCURVE 2424M

NOTAS:

1. Picar nas imaxes para verlas no tamaño orixinal
2. Para establecer a conexión necesítase un cable serie entre o Host que lanza minicom e o Switch a configurar.
3. Manuais HPPROCURVE SWITCH 2424M:
 - ◆ [Installation Guide](#)
 - ◆ [Management e Configuration Switch](#)
4. Quizás che interese o programa [putty](#) para establecer a conexión serie mediante interface gráfica en equipos Windows ou UNIX

Imaxe Panel_Frontal Switch HPProcurve 2424M

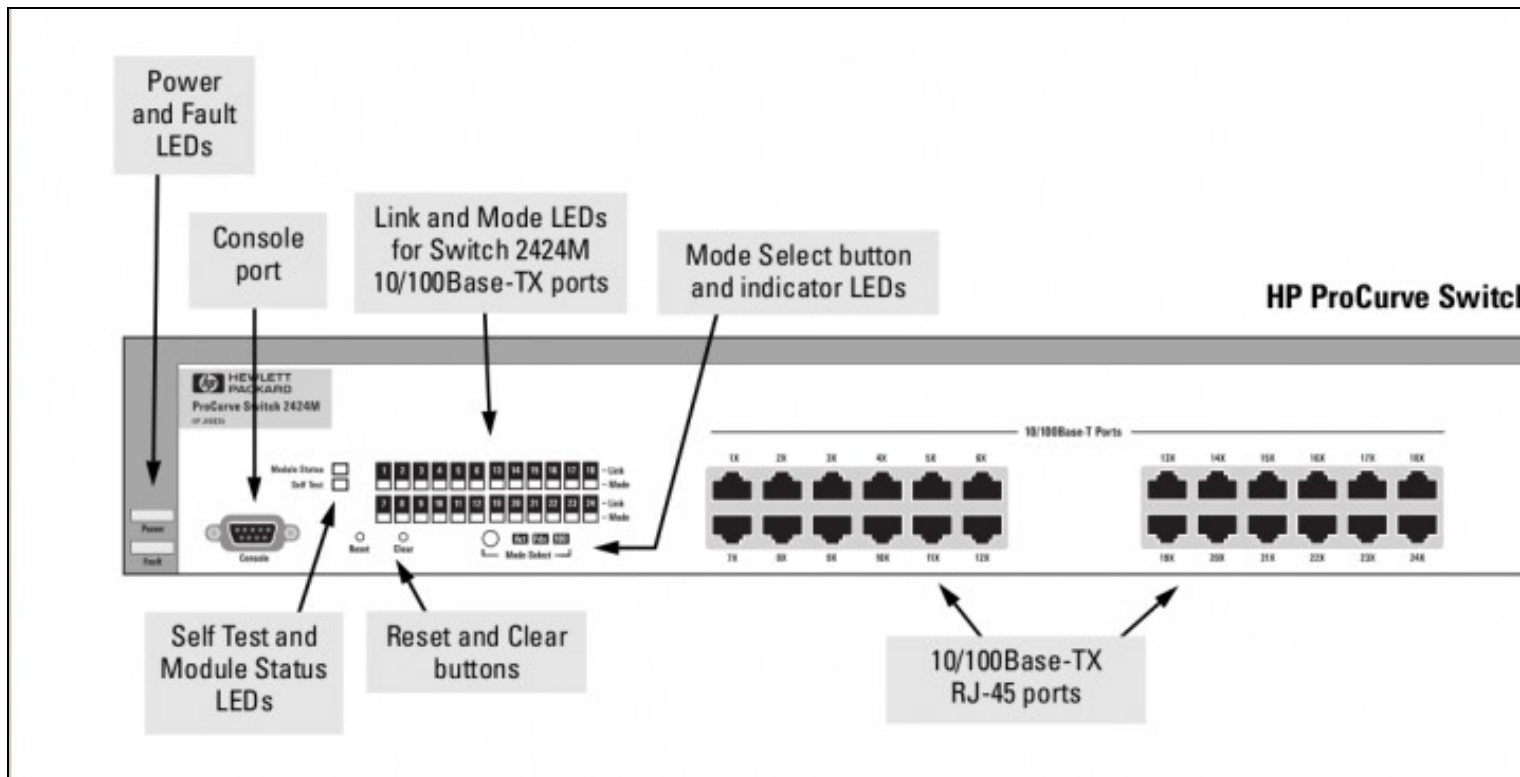

Configurar minicom para establecer los parámetros de configuración para unha conexión a través do Porto Serie

```
Archivo Editar Ver Terminal Ayuda
curso@curso-laptop:~$ minicom
```

```
Archivo Editar Ver Terminal Ayuda
Bienvenido a minicom 2.3
OPCIONES: I18n
Compilado en Sep 25 2009, 23:40:20.
Port /dev/ttyS0

Presione CTRL-A Z para obtener ayuda sobre teclas
```

a. Comando minicom

Logo de lanzar o comando esperar ata que apareza a Imaxe b.

b. Entrada na Interface do programa minicom.

Pulsar **Ctrl+A**. A continuación pulsar **Z**.

```
Archivo Editar Ver Terminal Ayuda
Bienvenido a minicom 2.3
OPCIONES: I18n
Compilado en Sep 25 2009, 23:40:20.
Port /dev/ttyS0

Presione CTRL-A Z para obtener ayuda sobre teclas

-----[configuración]-----
| Nombres de archivos y rutas
| Protocolos de transferencia de archivos
| Configuración del puerto serie
| Modem y marcado de número
| Pantalla y teclado
| Salvar configuración como dfl
| Salvar configuración como..
| Salir
+-----+

Resumen de órdenes del Minicom
Órdenes que pueden ejecutarse a través de la tecla CTRL-A

Funciones Principales      Otras Funciones
Directorio de llamadas telefónicas. D Ejecutar script...G | Limpia
ar pantalla.....C
Enviar archivos...S Recibir archivos...R | Configurar Minicom.O
Parámetros de Comunicación...P Adicionar fin de línea..A | Suspe
nder minicom..J
Capturar si/no.....L Desconectar.....H | Salir y reinicializar
.....X
Enviar parada.....F Inicializar Módem..M| Vuelve pantalla.....
...B..Q
ConfiSeleccione función o presione Enter para ninguna. Todo teclas
de cursor...I
Salto de líneaEscrito por Miquel van Smoorenburg 1991-1995..E | Pant
alla de ayudaAlgunas contribuciones por Jukka Lahtinen 1997-2000
| Pegar archivil8n por Arnaldo Carvalho de Melo 1998

CTRL-A Z para ver l 9600 8N1 | NORminicom 2.3 | VT102 Desconectado
```

```
Archivo Editar Ver Terminal Ayuda
Bienvenido a minicom 2.3
OPCIONES: I18n
Compilado en Sep 25 2009, 23:40:20.
Port /dev/ttyS0

Presione CTRL-A Z para obtener ayuda sobre teclas

-----[configuración]-----
| Nombres de archivos y rutas
| Protocolos de transferencia de archivos
| Configuración del puerto serie
| Modem y marcado de número
| Pantalla y teclado
| Salvar configuración como dfl
| Salvar configuración como..
| Salir
+-----+
```

c. O. Parámetros de Comunicación. Pulsar O.

```
Archivo Editar Ver Terminal Ayuda
Bienvenido a minicom 2.3
OPCI+-----+-----+
Comp| A - Dispositivo Serial      : /dev/ttyS0
Port| B - Localización del Archivo de Bloqueo : /var/lock
    | C - Programa de Acceso      :
    | D - Programa de Salida     :
    | E - Bps/Paridad/Bits      : 115200 8N1
    | F - Control de Flujo por Hardware: Sí
    | G - Control de Flujo por Software: No
    |
    | ¿Qué configuración alterar? █
+-----+-----+
    | Pantalla y teclado
    | Salvar configuración como dfl
    | Salvar configuración como..
    | Salir
+-----+-----+
CTRL-A Z para ver [115200 8N1] | NORnicom 2.3 | | VT102 Desconectado
```

d. Configuración do Porto Serie.

```
Archivo Editar Ver Terminal Ayuda
Bienvenido a minicom 2.3
OPCI+-----+-----+-----[Parámetros de comunicación]-----+-----+
Comp| A - Dispositivo      | Velocidad  | paridad  | datos
Port| B - Localización    | A: <Current: 115200 8N1 Ninguna
    | C - Programa de    | S: 5
    | D - Programa de    | B: <anter.>      | M: Par   | T: 6
    | E - Bps/Paridad/  | C: 9600         | N: Impar | U: 7
    | F - Control de F  | D: 38400        | O: Marca | V: 8
    | G - Control de F  | E: 115200       | P: Espacio
    |
    | ¿Qué configurar?  | Bits de parada
    |                   | W: 1           | Q: 8-N-1
    |                   | X: 2           | R: 7-E-1
+-----+-----+-----+-----+
    | Pantalla
    | Salvar c
    | Salvar c
    | Salir
    | Elija la opción o (Enter) para salir: █
+-----+-----+-----+-----+
CTRL-A Z para ver [115200 8N1] | NORnicom 2.3 | | VT102
```

e. Parámetros a configurar para o Porto Serie.

Premendo calquera das letras que aparece poderíamos modificar os parámetros de conexión.

f. Opción E. Por exemplo pulsamos E para cambiar a velocidade da

```
Archivo Editar Ver Terminal Ayuda
Bienvenido a minicom 2.3
OPCI+-----+-----+-----[Parámetros de comunicación]-----+-----+
Comp| A - Dispositivo      | Velocidad  | paridad  | datos
Port| B - Localización    | A: <Current: 9600 8N1 Ninguna
    | C - Programa de    | S: 5
    | D - Programa de    | B: <anter.>      | M: Par   | T: 6
    | E - Bps/Paridad/  | C: 9600         | N: Impar | U: 7
    | F - Control de F  | D: 38400        | O: Marca | V: 8
    | G - Control de F  | E: 115200       | P: Espacio
    |
    | ¿Qué configurar?  | Bits de parada
    |                   | W: 1           | Q: 8-N-1
    |                   | X: 2           | R: 7-E-1
+-----+-----+-----+-----+
    | Pantalla
    | Salvar c
    | Salvar c
    | Salir
    | Elija la opción o (Enter) para salir: █
+-----+-----+-----+-----+
CTRL-A Z para ver [115200 8N1] | NORnicom 2.3 | | VT102 Desconectado
```

```
Archivo Editar Ver Terminal Ayuda
Bienvenido a minicom 2.3
OPCI+-----+-----+-----[Parámetros de comunicación]-----+-----+
Comp| A - Dispositivo Serial      : /dev/ttyS0
Port| B - Localización del Archivo de Bloqueo : /var/lock
    | C - Programa de Acceso      :
    | D - Programa de Salida     :
    | E - Bps/Paridad/Bits      : 115200 8N1
    | F - Control de Flujo por Hardware: Sí
    | G - Control de Flujo por Software: No
    |
    | ¿Qué configuración alterar? █
+-----+-----+
    | Pantalla y teclado
    | Salvar configuración como dfl
    | Salvar configuración como..
    | Salir
+-----+-----+
CTRL-A Z para ver [115200 8N1] | NORnicom 2.3 | | VT102
```

g. Opción C. Velocidad 9600 bps.

Pulsar **Enter** para que se active a opción elixida.

h. Voltamos aos Parámetros de configuración do Porto Serie. Pu

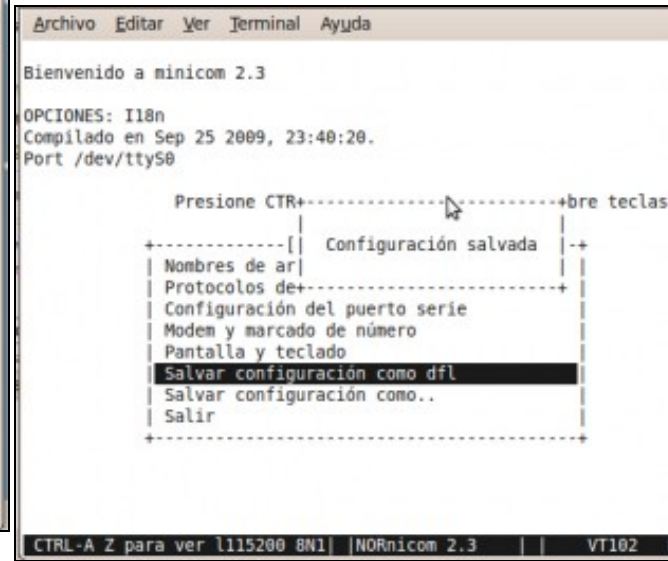
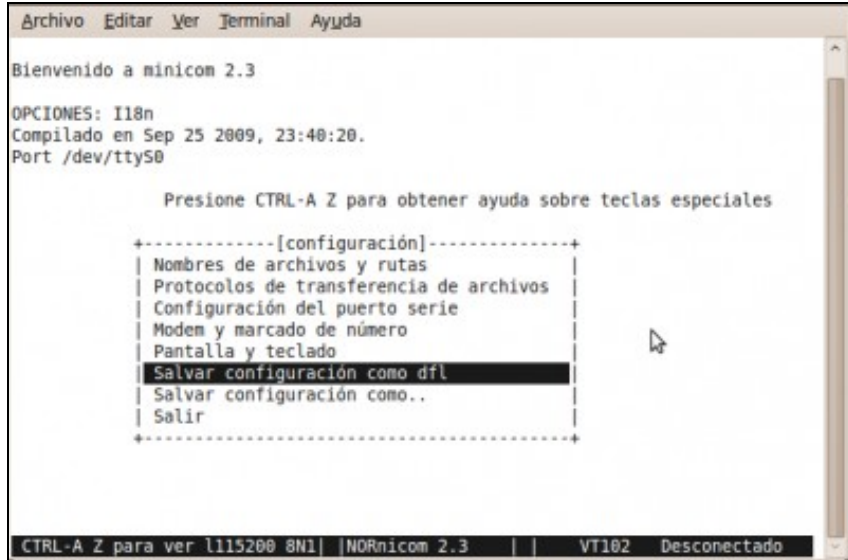

i. Salvar configuración como dfl.

A partir de agora cando sexa executado **minicom** terá en conta a configuración gardada como **dfl**.

k. Configuración Salvada

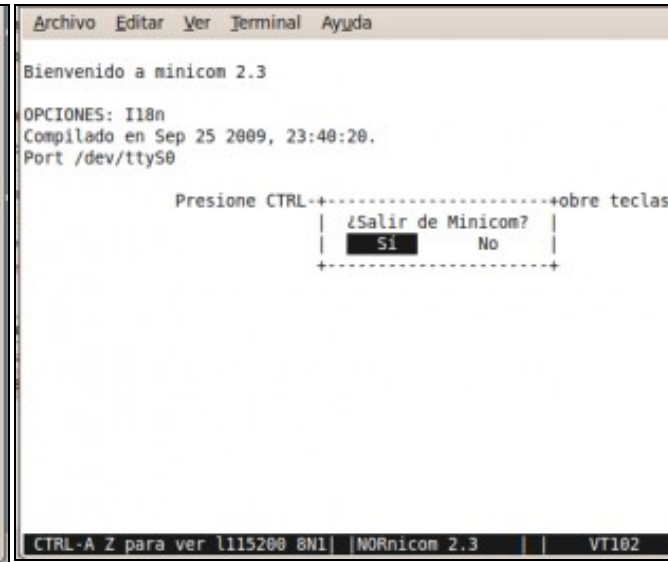
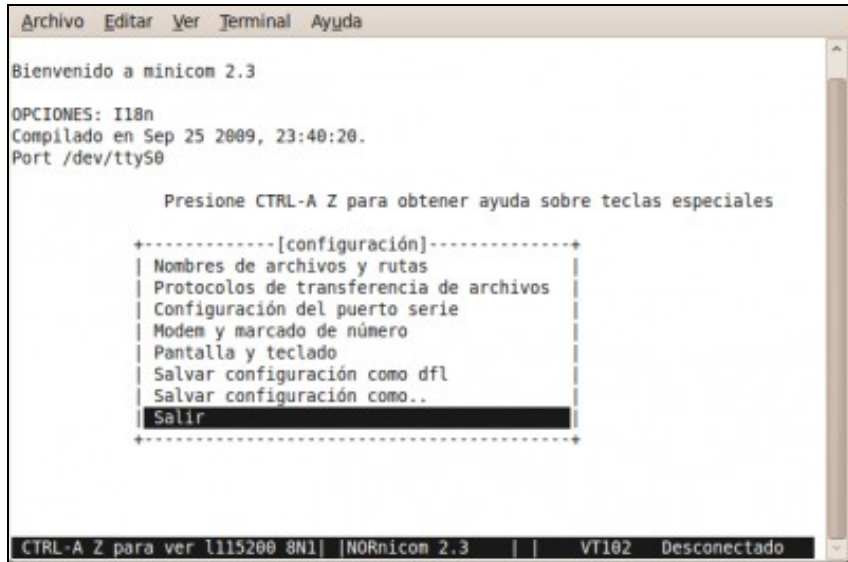

I. Opción Sair.

m. Sair de minicom. Pulsar **Ctrl+A**. Pulsar **X**. Pulsar **Si**.

NOTA: Lembra que hai que pulsar **Ctrl+A** e a continuación pulsar **Z** para volver a las teclas en **minicom**.

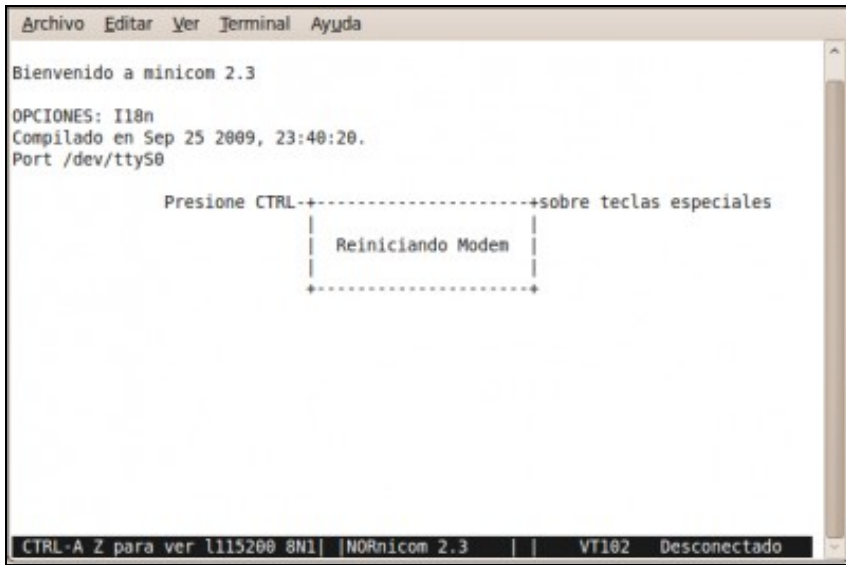

m. Saíndo e reiniciando.

Estableciendo a conexión en serie co Switch

1. Pulsar **Reset Button** (ver imaxe), para recuperar a configuración inicial do Switch.
2. Pulsar **Clear Button** (ver imaxe), durante ao menos 1 segundo para resetear calquera password que puideramos ter configurada para unha conexión serie.
3. Proceder:

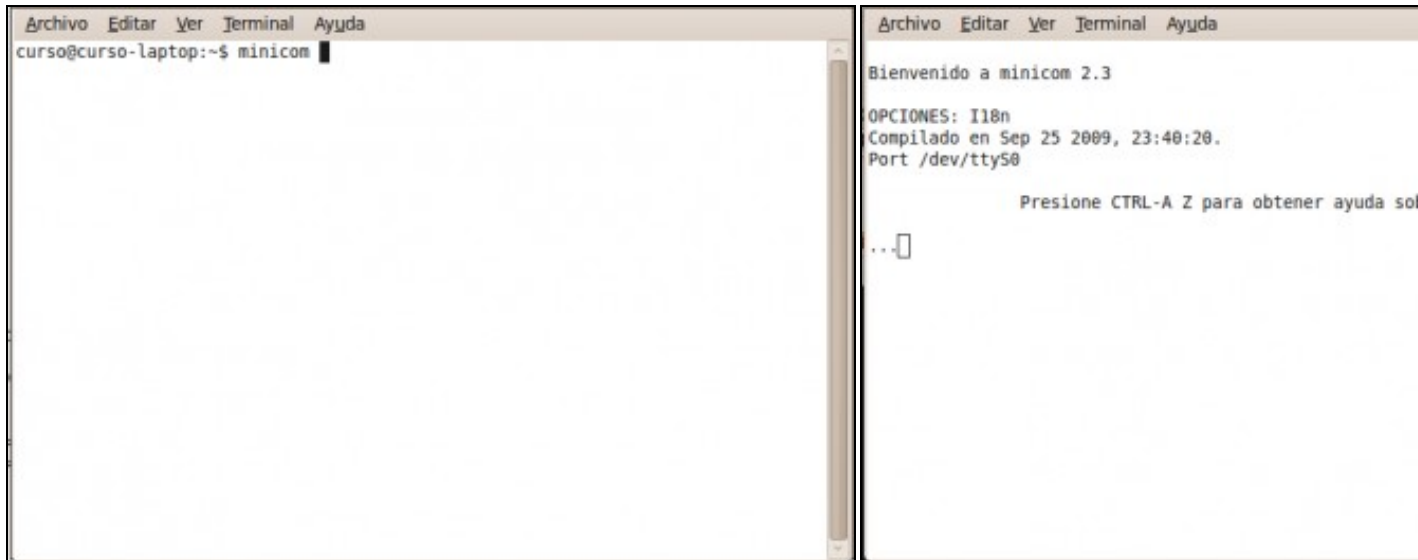

a. Comando minicom

```
Archivo Editar Ver Terminal Ayuda
Bienvenido a minicom 2.3
OPCIONES: I18n
Compilado en Sep 25 2009, 23:40:20.
Port /dev/ttyS0

Presione CTRL-A Z para obtener ayuda sobre teclas especiales
...initialization done.

Waiting for Speed Sense. Press <Enter> twice to continue.
█
```

b. Inicializando conexión...

```
Archivo Editar Ver Terminal Ayuda
HP J4093A ProCurve Switch 2424M
Firmware revision C.09.22
Copyright (C) 1991-2002 Hewlett-Packard Co. All Rights Reserved.

RESTRICTED RIGHTS LEGEND

Use, duplication, or disclosure by the Government is prohibited
as set forth in subdivision (b) (3) (ii) of the Rights in
Computer Software clause at 52.227-7013.

HEWLETT-PACKARD COMPANY, 3000 Hanover St., Palo Alto, CA 94304

Press any key to continue █
```

c. Pulsar 2 veces Enter para continuar .

```
Archivo Editar Ver Terminal Ayuda
HP ProCurve Switch 2424M Switch Sala 2 1-Jan-1990 0:01:31 ~
----- CONSOLE - MANAGER MODE -----
Main Menu
1. Status and Counters...
2. Switch Management Access Configuration (IP, SNMP, Console)...
3. Switch Configuration...
4. Event Log
5. Diagnostics...
6. Reboot Switch
7. Download OS
8. Stacking...
0. Logout

Provides the menu to display configuration, status, and counters.
To select menu item, press item number, or highlight item and press <Enter>.
```

d. Pulsar calquera tecla para continuar.

```
Archivo Editar Ver Terminal Ayuda
HP ProCurve Switch 2424M Switch Sala 2
----- CONSOLE - MANAGER MODE -----
Main Menu
1. Status and Counters...
2. Switch Management Access Configuration (IP, SNMP, Console)...
3. Switch Configuration...
4. Event Log
5. Diagnostics...
6. Reboot Switch
7. Download OS
8. Stacking...
0. Logout

Displays menu to configure access for network management.
To select menu item, press item number, or highlight item and press <Enter>.
```

e. Menú configuración Switch.

f. Elixir a Opción 2. Switch Management Access Config

```

Archivo  Editar  Ver  Terminal  Ayuda
HP ProCurve Switch 2424M      Switch Sala 2      1-Jan-1990  0:01:59 ^
----- CONSOLE - MANAGER MODE -----
Switch Management Access Configuration Menu

1. IP Configuration
2. SNMP Community Names/Authorized Managers
3. Trap Receivers
4. Console/Serial Link Configuration
5. Console Passwords...
6. IP Authorized Managers
7. Authentication Services
8. Return to Main Menu...

Configures IP service for switch management.
To select menu item, press item number, or highlight item and press <Enter>.

```

g. Elixir Opción 1. IP Configuration.

```

Archivo  Editar  Ver  Terminal  Ayuda
HP ProCurve Switch 2424M      Switch Sala 2      1-Jan-1990  0:02:00 ^
----- CONSOLE - MANAGER MODE -----
Switch Management Access Configuration - Internet (IP) Service

Time Sync. mode [None] : None

VLAN   IP Config  IP Address  Subnet Mask
-----+-----
Default | Manual    10.254.0.3  255.0.0.0
hola   | DHCP/Bootp

Actions->  Cancel  Edit  Save  Help

Edit the fields displayed above.
Use arrow keys to change action selection and <Enter> to go to Actions.

```

h. Moverse á Edit.

NOTA: Para moverse emplegar as teclas flechas e para entrar a la opción de configuración de IP se emplega la tecla Enter..

```

Archivo  Editar  Ver  Terminal  Ayuda
HP ProCurve Switch 2424M      Switch Sala 2      1-Jan-1990  0:02:29 ^
----- CONSOLE - MANAGER MODE -----
Switch Management Access Configuration - Internet (IP) Service

Time Sync. mode [None] : None

VLAN   IP Config  IP Address  Subnet Mask  Gateway
-----+-----
Default | Manual    10.254.0.3  255.0.0.0    10.0.0.1
hola   | DHCP/Bootp

Actions->  Cancel  Edit  Save  Help

Use arrow keys to change field selection, <Space> to toggle field choices,
and <Enter> to go to Actions.

```

i. Moverse a IP Config para elixir a configuración IP Manual.

```

Archivo  Editar  Ver  Terminal  Ayuda
HP ProCurve Switch 2424M      Switch Sala 2      1-Jan-1990  0:02:30 ^
----- CONSOLE - MANAGER MODE -----
Switch Management Access Configuration - Internet (IP) Service

Time Sync. mode [None] : None

VLAN   IP Config  IP Address  Subnet Mask
-----+-----
Default | Manual    10.254.0.3  255.0.0.0
hola   | DHCP/Bootp

Actions->  Cancel  Edit  Save  Help

Select the method to enable IP access for switch management.
Use arrow keys to change field selection, <Space> to toggle field choices,
and <Enter> to go to Actions.

```

k. Elixir Configuración IP Manual.

```

Archivo  Editar  Ver  Terminal  Ayuda
HP ProCurve Switch 2424M      Switch Sala 2      1-Jan-1990  0:03:02 ^
-----
Switch Management Access Configuration - Internet (IP) Service

Time Sync. mode [None] : None

VLAN  IP Config  IP Address  Subnet Mask  Gateway
-----+-----
Default | Manual    10.254.0.3  255.0.0.0   10.0.0.1
hola   | DHCP/Bootp

Actions->  Cancel  Edit  Save  Help

Enter the IP address of the switch (or VLAN IP interface).
Use arrow keys to change field selection, <Space> to toggle field choices,
and <Enter> to go to Actions.

```

l. IP: 10.254.0.3.

```

Archivo  Editar  Ver  Terminal  Ayuda
HP ProCurve Switch 2424M      Switch Sala 2      1-Jan-1990  0:03:02 ^
-----
Switch Management Access Configuration - Inte

Time Sync. mode [None] : None

VLAN  IP Config  IP Address  Subnet Mask
-----+-----
Default | Manual    10.24.200.1  255.0.0.0
hola   | DHCP/Bootp

Actions->  Cancel  Edit  Save  Help

Enter the IP address of the switch (or VLAN IP interfa
Use arrow keys to change field selection, <Space> to t
and <Enter> to go to Actions.

```

m. Modificar IP: 10.24.200.1.

Deixamos os valores existentes da **Máscara de Subrede: 255.0.0.0** e **Gateway: 10.0.0.1**. Se quixeramos trocalos dirixirse coas frechas a es

```

Archivo  Editar  Ver  Terminal  Ayuda
HP ProCurve Switch 2424M      Switch Sala 2      1-Jan-1990  0:04:29 ^
-----
Switch Management Access Configuration - Internet (IP) Service

Time Sync. mode [None] : None

VLAN  IP Config  IP Address  Subnet Mask  Gateway
-----+-----
Default | Manual    10.24.200.1  255.0.0.0   10.0.0.1
hola   | DHCP/Bootp

Actions->  Cancel  Edit  Save  Help

Use arrow keys to change field selection, <Space> to toggle field choices,
and <Enter> to go to Actions.

```

n. Dirixirse á opción Save.

```

Archivo  Editar  Ver  Terminal  Ayuda
HP ProCurve Switch 2424M      Switch Sala 2      1-Jan-1990  0:04:29 ^
-----
Switch Management Access Configuration - Inte

Time Sync. mode [None] : None

VLAN  IP Config  IP Address  Subnet Mask
-----+-----
Default | Manual    10.24.200.1  255.0.0.0
hola   | DHCP/Bootp

Actions->  Cancel  Edit  Save  Help

Save changes and return to previous screen.
Use arrow keys to change action selection and <Enter>

```

ñ. Moverse á Opción Save para gardar a configuración.

```
Archivo Editar Ver Terminal Ayuda
HP ProCurve Switch 2424M      Switch Sala 2      1-Jan-1990  0:05:11 ^
----- CONSOLE - MANAGER MODE -----
Switch Management Access Configuration Menu

1. IP Configuration
2. SNMP Community Names/Authorized Managers
3. Trap Receivers
4. Console/Serial Link Configuration
5. Console Passwords...
6. IP Authorized Managers
7. Authentication Services
8. Return to Main Menu...

Returns to the console Main menu.
To select menu item, press item number, or highlight item and press <Enter>.
```

```
Archivo Editar Ver Terminal Ayuda
HP ProCurve Switch 2424M      Switch Sala 2      1-Jan-1990  0:05:11 ^
----- CONSOLE - MANAGER MODE -----
Main Menu

1. Status and Counters...
2. Switch Management Access Configuration (IP, SNMP, Console)
3. Switch Configuration...
4. Event Log
5. Diagnostics...
6. Reboot Switch
7. Download OS
8. Stacking...
8. Logout

Terminates this console session.
To select menu item, press item number, or highlight item and press <Enter>.
```

o. Escoller a Opción 0. Return to Main Menu... para voltar ao Menú Principal.

p. Escoller a Opción 0. Logout para finalizar a conexión.

```
Archivo Editar Ver Terminal Ayuda
HP ProCurve Switch 2424M      Switch Sala 2      1-Jan-1990  0:05:37 ^
----- CONSOLE - MANAGER MODE -----
Main Menu

1. Status and Counters...
2. Switch Management Access Configuration (IP, SNMP, Console)...
3. Switch Configuration...
4. Event Log
5. Diagnostics...
6. Reboot Switch
7. Download OS
8. Stacking...
8. Logout

To select menu item, press item number, or highlight item and press <Enter>.
Do you want to disconnect? [Y/N]
```

q. Para finalizar a conexión pulsar a tecla Y.

4. Agora xa podemos acceder á configuración do Switch mediante un navegador web.